



ResMed

AirCurve™ 10 VAUTO

S



Hoş geldiniz

AirCurve™ 10 VAuto and AirCurve 10 S iki düzeyli pozitif havayolu basıncı cihazlarıdır.

UYARI

- Cihazı kullanmadan önce tüm kılavuzu okuyun.
- Cihazı bu kılavuzda sağlanan kullanım amacına göre kullanın.
- Yazan doktorunuzun sağladığı öneriler bu kılavuzda sağlanan bilgiye göre öncelik taşır.

Kullanım endikasyonları

AirCurve 10 VAuto

AirCurve 10 VAuto cihazının 30 kg üzerinde ağırlığa sahip hastalarda obstrüktif uyku apnesinin (OUA) tedavisinde kullanılması endikedir. Evde ve hastanede kullanılması amaçlanmıştır.

Nemlendiricinin ev ortamında tek hastada kullanılması ve hastane/kurumsal ortamda tekrar kullanılması amaçlanmıştır.

AirCurve 10 S

AirCurve 10 S cihazının 30 kg üzerinde ağırlığa sahip hastalarda obstrüktif uyku apnesinin (OUA) tedavisinde kullanılması endikedir. Evde ve hastanede kullanılması amaçlanmıştır.

Nemlendiricinin ev ortamında tek hastada kullanılması ve hastane/kurumsal ortamda tekrar kullanılması amaçlanmıştır.

Kontrendikasyonlar

Pozitif hava yolu basıncı tedavisi, aşağıda sıralanan önceden mevcut rahatsızlıkları olan bazı hastalarda kontrendike olabilir:

- şiddetli büllöz akciğer hastalıkları
- pnömotoraks veya pnömomediastinum
- patolojik düşük kan basıncı, özellikle intravasküler hacim depleasyonu ile ilişkiliyse
- dehidratasyon.
- serebrospinal sıvı sızıntısı, yakın zamanda geçirilmiş kraniyal cerrahi veya travma

Olumsuz etkiler

Olağandışı göğüs ağrısı, şiddetli baş ağrısı veya nefessiz kalma durumlarında artış olduğunda, bunları yazan doktorunuza bildirmelisiniz. Akut üst solunum yolu enfeksiyonu geçici olarak tedaviye ara verilmesini gerektirebilir.

Cihaz ile tedavi uygulanması esnasında aşağıdaki yan etkiler ortaya çıkabilir:

- burun, ağız veya boğazda kuruluk
- burun kanaması
- şişkinlik
- kulak veya sinüste rahatsızlık
- göz iritasyonu
- cilt döküntüleri.

Bir bakışta

AirCurve 10 şunları içerir:

- Cihaz
- Hava tüpü
- Güç kaynağı ünitesi
- Seyahat çantası
- SD kart (önceden yerleştirilmiş).

Cihazınız ile kullanılmak üzere aşağıdakiler dahil çeşitli aksesuarlar için sağlık bakımı sağlayıcınızla irtibat kurun:

- Hava tüpü (Isıtılmalı ve ısıtılmayan): ClimateLineAir™, SlimLine™, Standart
- HumidAir™ nemlendirici
- Filtre: Hipoalerjenik filtre, standart filtre
- Air10™ DC/DC dönüştürücü
- SD kart okuyucu
- Air10 oksimetre adaptörü
- Air10 USB adaptörü.

Cihazınız hakkında

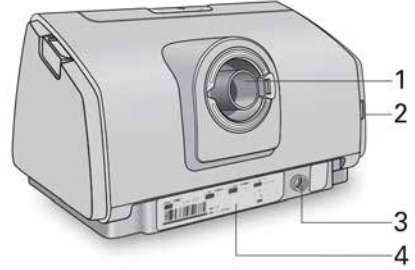
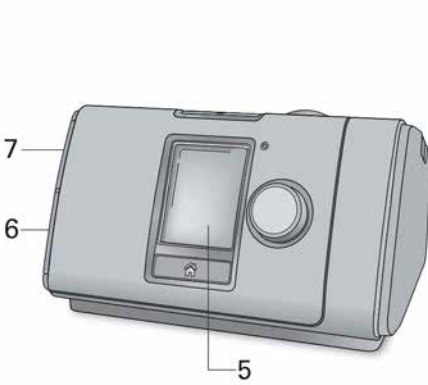

- 1 Hava çıkışı
- 2 Hava filtresi kapağı
- 3 Güç girişi
- 4 Seri numarası ve cihaz numarası

- 5 Ekran
- 6 Adaptör kapağı
- 7 SD kart kapağı

Kontrol paneli hakkında



Başlat/Durdur düğmesi



Kadran



Anasayfa düğmesi

Tedaviyi başlatmak/durdurmak için basın.

Güç tasarrufu moduna girmek için basıp üç saniye basılı tutun.

Menüde gezinmek için çevirin ve bir seçenek seçmek üzere basın.

Seçilmiş bir seçeneği ayarlamak için çevirin ve değişikliğinizi kaydetmek için basın.

Anasayfa ekranına dönmek için basın.

Ekranında aşağıdakiler dahil çeşitli simgeler çeşitli zamanlarda gösterilebilir:



Rampa Zamanı



Kablosuz bağlantı yok



Kablosuz sinyal gücü (yeşil)



Uçak Modu



Kablosuz transfer etkinleştirilmemiş (gri)

Kurulum

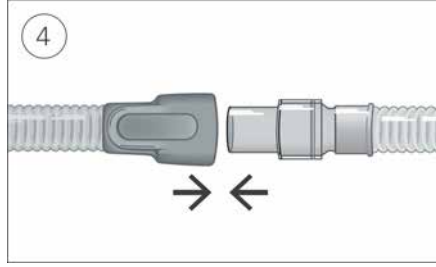
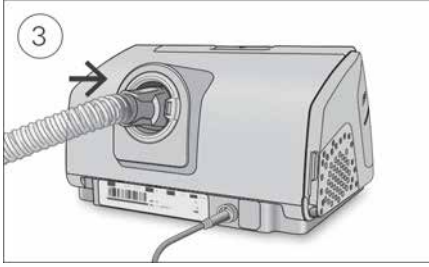
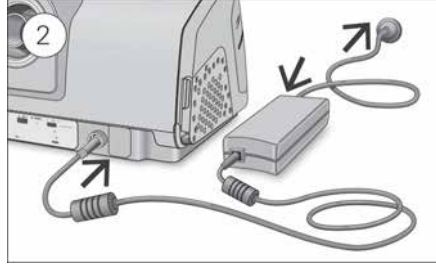

1. Cihazı stabil düz bir yüzeye koyun.
2. Güç konektörünü cihazın arkasına takın. Güç kablosunun bir ucunu güç kaynağı ünitesine ve diğer ucunu güç çıkışına takın.
3. Hava tüpünü cihazın arkasında bulunan hava çıkışına sıkıca takın.
4. Hava tüpünün serbest ucunu kurulu maskeye sıkıca takın.
Ayrıntılı bilgi için maske kullanıcı kılavuzuna bakınız.

Önerilen maskeler www.resmed.com adresinden sağlanabilir.

Tedaviye başlama

1. Maskenizi takın.
2. Başlat/Durdur kısmına basın veya SmartStart etkinleştirilmişse normal şekilde nefes alıp verin.

Uyku Raporu ekranı gösterildiğinde tedavinin açık olduğunu bileceksiniz.



Basınç çubuğu inspiratuar ve ekspiratuar basınçları yeşil olarak gösterir. Yeşil çubuk siz nefes alıp verdikçe genişler ve daralır.

Ekran kısa bir süre sonra otomatik olarak sönecektir. Tekrar açmak için Anasayfa kısmına veya kadrana basabilirsiniz. Tedavi sırasında güç kesilirse cihaz güç geldiğinde tedaviyi otomatik olarak tekrar başlatacaktır.

AirCurve 10 cihazının ekran parlaklığını odadaki ışığa göre ayarlayan bir ışık sensörü vardır.

Tedaviyi durdurma

1. Maskenizi çıkarın.
2. Başlat/Durdur kısmına basın veya SmartStart etkinse tedavi birkaç saniye sonra otomatik olarak duracaktır.

Uyku Raporu şimdi tedavi seansınızın bir özetini verir.



Kullanım saat–Son seansta aldığınız tedavi saati sayısını gösterir.

Maske Mühür–Maskenizin ne kadar iyi mühürlendiğini gösterir:

😊 İyi maske mühürü.

☹️ Ayarlanması gerekli, bakınız Maske Oturumu.

Bakım sağlayıcınız tarafından ayarlanmışsa, şunları da göreceksiniz:

Saatte olay–Saatte yaşanan apne ve hipopne sayısına işaret eder.

Detaylı Bilgi-Daha–Daha ayrıntılı kullanım verileri görmek için aşağı kaydırmak üzere kadranı çevirin.

Güç tasarrufu modu

AirCurve 10 cihazınız tedavi verilerinizi kaydeder. Verileri bakım sağlayıcınıza gönderebilmesi için cihazınızın fişini çekmemeniz gerekir. Ancak elektrik tasarrufu için güç tasarrufu moduna koyabilirsiniz.

Güç tasarrufu moduna girmek için:

- Başlat/Durdur kısmına basıp üç saniye basılı tutun.
Ekran kararır.

Güç tasarrufu modundan çıkmak için:

- Başlat/Durdur kısmına bir kez basın.
Anasayfa ekranı görüntülenir.

Seeneklerim

AirCurve 10 cihazınız bakım saėlayıcınız tarafından gereksinimleriniz iin ayarlanmıřtır ama tedavinizi daha rahat hale getirmek iin kk ayarlamalar yapmak isteyebilirsiniz.

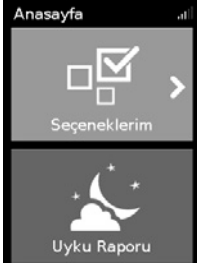

Seeneklerim kısmını vurgulayıp kadrana basarak mevcut ayarlarınızı grn. Buradan seeneklerinizi kiřiřileřtirebilirsiniz.

Rampa Zamanı

Tedavi bařlangıcını daha rahat kılmak iin tasarlanmıř olan Rampa Zamanı, basıncın dřk bir bařlangı basıncından yazılan tedavi basıncına ykseldiėi sredir.

Rampa Sresini Kapalı olarak veya 5 - 45 dakika arasında ayarlayabilirsiniz.



Rampa Zamanını ayarlamak iin:

1. **Seeneklerim** kısmında **Rampa Zmn** kısmını vurgulamak iin kadranı evirin ve ardından kadrana basın.
2. Rampa zamanını tercih ettiėiniz ayaara ayarlamak iin kadranı evirin ve deėiřikliėi kaydetmek iin kadrana basın.

Maske Oturumu

Maske Oturumu maskeniz etrafında olası hava kaaklarını deėerlendirmeniz ve tanımlamanıza yardımcı olmak zere tasarlanmıřtır.



Maske Oturumunu kontrol etmek iin:

1. Maskeyi, maske kullanıcı kılavuzunda belirtildiėi řekilde oturtun.
2. **Seeneklerim** kısmında **Maske Uyum Břlt** kısmını vurgulamak iin kadranı evirin ve ardından kadrana basın. Cihaz hava flemeye bařlar.
3. Maske, maske yařtıėı ve bařlıėı **İyi** sonu elde edilinceye kadar ayarlayın.

Maske Oturumunu durdurmak iin kadrana veya Bařlat/Durdur kısmına basın. İyi bir maske mhr elde edemiyorsanız, bakım saėlayıcınızla konuřun.

Daha fazla seçenek

Bakım sağlayıcınız size başka birkaç seçeneği kişiselleştirmek için erişim sağlamış olabilir.

- Leak Alert (Kaçak İkazı)** Leak Alert (Kaçak İkazı) etkinleştirildiğinde eğer maske çok fazla hava sızdırırsa veya maskeyi tedavi sırasında çıkarırsanız cihaz bip sesi çıkarır.
- SmartStart** SmartStart etkinleştirildiğinde, tedavi maskenize nefes verdiğinizde otomatik olarak başlar. Maskenizi çıkardığınızda birkaç saniye sonra otomatik olarak durur.
- Maske** Bu seçenek maske tipi ayarınızı gösterir. Birden fazla maske tipi kullanıyorsanız, maskeler arasında geçerken bu uyarı ayarlayın.

Cihazınızın bakımı

AirCurve 10 cihazınızı optimum tedavi aldığınızdan emin olmak için düzenli olarak temizlemeniz önemlidir. Aşağıdaki kısımlar cihazınızı sökme, temizleme, kontrol etme ve tekrar kurmanıza yardımcı olur.

Hava tüpünü ayırma

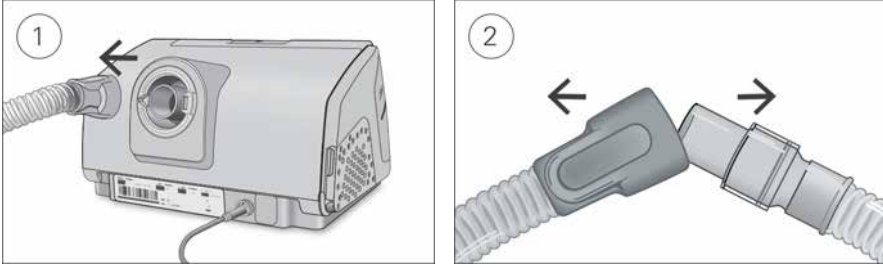

1. Hava tüpünün manşonunu tutun ve cihazdan yavaşça uzağa çekin.
2. Hem hava tüpü manşonu hem maskenin dönen kısmını tutun ve yavaşça birbirinden ayırın.

Temizleme

Cihazı tanımlandığı şekilde her hafta temizlemelisiniz. Maskenizi temizlemek hakkında ayrıntılı talimat için maske kullanıcı kılavuzuna başvurun.

1. Hava tüpünü hafif deterjanla ılık suda yıkayın.
Çamaşır veya bulaşık makinesinde yıkamayın.
2. Hava tüpünü durulayın ve doğrudan güneş ışığından ve/veya ısıdan uzakta kurumaya bırakın.
3. Cihazın dışını kuru bir bezle silin.

Kontrol Etme

Hava tüpünü ve hava filtresini herhangi bir hasar açısından düzenli olarak kontrol etmelisiniz.

1. Hava tüpünü kontrol edin ve herhangi bir delik, yırtık veya çatlak varsa değiştirin.
2. Hava filtresini kontrol edip en az altı ayda bir değiştirin.
Herhangi bir delik veya toz ya da kirden tıkanma varsa daha sık değiştirin.

Hava filtresinin deęiřtirmek için:

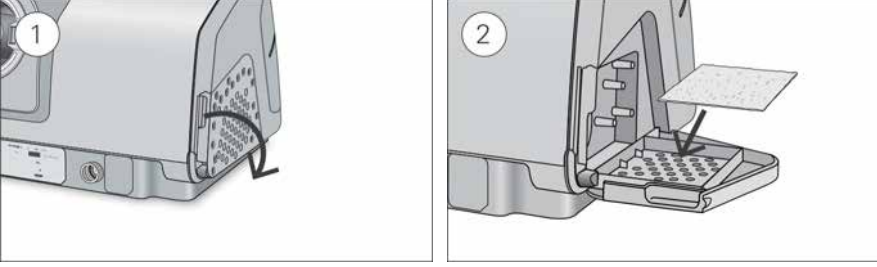

1. Hava filtresi kapađını açın ve eski hava filtresini çıkarın.
Hava filtresi yıkanamaz veya tekrar kullanılamaz.
2. Hava filtresi kapađına yeni bir hava filtresi yerleřtirin ve sonra kapatın.
Cihaza toz ve su girmesini önlemek için hava filtresinin daima takılmıř olduđundan emin olun.

Hava tüpünü tekrar bađlama

Hava tüpü kuru olduđunda cihaza tekrar bađlayabilirsiniz.

1. Hava tüpünü cihazın arkasında bulunan hava çıkıřına sıkıca takın.
2. Hava tüpünün serbest ucunu kurulu maskeye sıkıca takın.

Tedavi verileri

AirCurve 10 cihazı tedavi verilerini tedavinizi görüp gerekirse deęiřtirebilmesi için bakım sađlayıcınıza ve sizin için kaydeder. Veriler kaydedilip sonra bakım sađlayıcınıza kablosuz olarak veya bir SD kart yoluyla aktarılır.

Veri iletimi

AirCurve 10 cihazınızın tedavi verilerinizin tedavinizin kalitesini arttırmak üzere bakım sađlayıcınıza iletilmesi için kablosuz iletiřim kapasitesi mevcuttur. Bu isteđe bađlı bir özellik olup sadece bundan faydalanmayı seęerseniz kullanılabilir. Ayrıca bakım sađlayıcınızın tedavi ayarlarını olası en iyi tedaviyi alabilmenizi sađlamak üzere daha zamanlı bir řekilde güncellemesini veya cihaz yazılımınızı yükseltmesini mümkün kılar.

Veri genellikle tedavi durduktan sonra iletilir. Verilerinizin aktarıldıđından emin olmak için cihazınızı daima ana řebeke gücüne bađlı bırakın ve Uçak Modunda olmadıđından emin olun.

Notlar:

- Satın aldıđınız ölke veya bölge dıřında kullanırsanız tedavi verileriniz iletilmeyebilir.
- Kablosuz iletiřimli cihazlar tüm bölgelerde bulunmayabilir.

SD kartı

Tedavi verilerinizin bakım sađlayıcınıza aktarılmasının alternatif bir yolu SD kartı yoluylaadır. Bakım sađlayıcınız SD kartını postayla göndermenizi veya kendinizin getirmesini isteyebilir. Bakım sađlayıcınız talimat verdiđinde SD kartını çıkarın.

SD iřığı yanıp sönerken SD kartı cihazdan çıkarmayın.

SD kartını çıkarmak için:

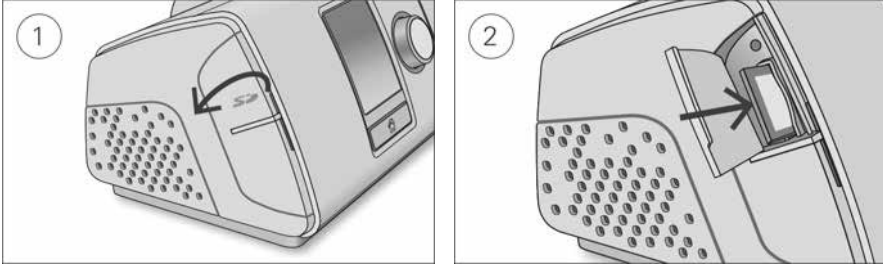

1. SD kartı kapağını açın.
2. Serbest bırakmak için SD kartı içeri itin. SD kartı cihazdan çıkarın.
SD kartını koruyucu kılıfa yerleştirin ve bakım sağlayınıza geri gönderin.

SD kartı hakkında detaylı bilgi için cihazınızla sağlanan SD kart koruyucu kılıfınıza başvurun.

Not: SD kart başka herhangi bir amaçla kullanılmamalıdır.

Seyahat

AirCurve 10 cihazınızı her gittiğiniz yere götürebilirsiniz. Sadece şunlara dikkat edin:

- Cihazın hasar görmesini önlemek için sağlanan seyahat çantasını kullanın.
- Seyahat ettiğiniz bölge için uygun güç kablunuzun olduğundan emin olun. Satın almayla ilgili bilgi için bakım sağlayıcınızla irtibat kurun.

Uçakla seyahat

AirCurve 10 cihazınız kabin bagajı olarak yolcu kısmına alınabilir. Tıbbi cihazlar kabin içi bagaj limitinizi etkilemez.

AirCurve 10 cihazınız Ulusal Havacılık İdaresi (Federal Aviation Administration) (FAA) gerekliliklerini karşıladığından bir uçakta kullanabilirsiniz. Hava seyahati uyum mektupları www.resmed.com adresinden indirilebilir ve yazdırılabilir.

Cihazı bir uçakta kullanırken **Uçak Modunu** açın.

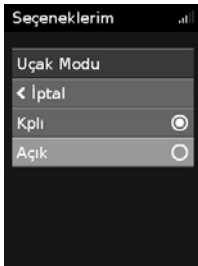

Uçak Modu açmak için:

1. **Seçeneklerim** kısmında kadranı **Uçak Modu** kısmını vurgulayacak şekilde çevirin ve sonra kadrana basın.
2. Kadranı **Açık** seçmek üzere çevirin ve sonra değişikliği kaydetmek için kadrana basın. Ekranın sağ üstünde **Uçak Modu**  simgesi gösterilir.



Sorun Giderme

Herhangi bir probleminiz varsa Őu sorun giderme konularına bakınız. Problemi gideremiyorsanız bakım sađlayıcınız veya ResMed ile irtibat kurun. Cihazı açmaya çalıŐmayın.

Genel sorun giderme

Problem/olası neden	Çözüm
Maskem etrafından hava sızıyor	
Maske yanlış takılmış olabilir.	Maskenizin dođru takıldıđından emin olun. Takma talimatı için maske kullanma kılavuzunuza bakın veya maske oturumunu veya mührünü kontrol etmek için Maske Oturumu işlemini kontrol edin.
Maskemde hava basıncı fazla yüksek gibi (fazla hava alıyor gibiyim)	
Rampa kapatılmış olabilir.	Rampa Zamanı seçeneđini kullanın.
Maskemde hava basıncı fazla düşük gibi (yeterli hava almıyor gibiyim)	
Rampa devam ediyor olabilir.	Hava basıncının yükselmesini bekleyin veya Rampa Zamanını kapatın.
Ekranım siyah	
Ekranın arka ışığı kapatılmış olabilir. Kısa bir süre içinde otomatik olarak kapanır.	Tekrar açmak için kadrana veya Ana Sayfa kısmına basın.
Güç bađlı olmayabilir.	Güç kaynađını takın ve fişin tamamen yerleŐtirilmiş olduđundan emin olun.
Tedavi verilerim, bakım sađlayıcıma gönderilmemiş	
Kablosuz kapsama alanı zayıf olabilir.	Cihazın kapsama alanına yerleŐtirildiđinden emin olun (örn. yatak baŐı masanıza ama bir çekmece içinde veya zeminde deđil). Kablosuz sinyal gücü simgesi  tüm çubuklar gösterildiđinde iyi kapsamaya ve daha az çubuk gösterildiđinde zayıf kapsamaya işare eder.
Ekranın sađ üst tarafında Kablosuz bađlantısı yok simgesi  gösterilir. Kablosuz ađı yoktur.	Cihazın kapsama alanına yerleŐtirildiđinden emin olun (örn. yatak baŐı masanıza ama bir çekmece içinde veya zeminde deđil). Bu şekilde talimat verilirse, SD kartı bakım sađlayıcınıza gönderin. SD kart ayrıca tedavi verilerinizi içerir.
Cihaz Uçak Modunda olabilir.	Uçak Modunu kapatın, bakınız Uçakla seyahat etme.
Veri transferi, cihazınız için etkinleŐtirilmemiş	Veri transferi servisini etkinleŐtirmek için bakım sađlayıcınızla irtibat kurun.
Ekranım ve düđmelerim yanıp sönüyor	
Yazılım yükseltmesi yapılıyor	Yazılım yükseltmesinin tamamlanması yaklaşık 10 dakika sürer.

Cihaz mesajları

Cihaz mesajı/olası neden	Çözüm
Yüksek kaçak algılandı, hortumunuzu bağlayın	
Hava tüpü doğru bağlanmamış olabilir.	Hava tüpünü her iki uçta doğru bağlandığından emin olun.
Maske yanlış takılmış olabilir.	Maskenizin doğru takıldığından emin olun. Takma talimatı için maske kullanma kılavuzunuza bakın veya maske oturumunu veya mührünü kontrol etmek için Maske Oturumu işlemini kontrol edin.
Hortum tıkalı, hortumunuzu kontrol edin	
Hava tüpü tıkalı olabilir.	Hava tüpünü kontrol edin ve varsa tıkanıklıkları giderin. Mesajı gidermek için kadrana basın ve sonra cihazı tekrar başlatmak için Start/Stop (Başlat/Durdur) kısmına basın.
SD kart hatası, kartı çıkarın ve tedaviyi başlatmak için Başlat'a basın	
SD kart doğru takılmış olmayabilir.	SD kartı çıkarın ve tekrar takın.
Salt okunur SD kartı, çıkarın, kilidini açın ve kartınızı tekrar takın	
SD kart kilitli, salt okunur pozisyonda olabilir.	SD Kart üzerindeki anahtarı kilitli pozisyondan  kilitless pozisyona  getirin ve tekrar yerleştirin.
Sistem arızası, kullanım kılavuzuna bakın Hata 004	
Cihaz sıcak bir ortamda bırakılmış olabilir.	Tekrar kullanmadan önce soğumasını sağlayın. Güç kablosunu sökün ve cihazı yeniden başlatmak için tekrar bağlayın.
Hava filtresi tıkalı olabilir.	Hava filtresini kontrol edin ve tıkanıklık varsa değiştirin. Güç kablosunu sökün ve cihazı yeniden başlatmak için tekrar bağlayın.
Hava tüpü tıkalı olabilir.	Hava tüpünü kontrol edin ve varsa tıkanıklıkları giderin. Mesajı gidermek için kadrana basın ve sonra cihazı tekrar başlatmak için Start/Stop (Başlat/Durdur) kısmına basın.
Hava tüpünde su olabilir.	Hava tüpünden suyu boşaltın. Güç kablosunu sökün ve cihazı yeniden başlatmak için tekrar bağlayın.
Sistem arızası, kullanım kılavuzuna bakın Hata 0XX (kullanıcı kılavuzu Hata 0XX'e atıfta bulunur)	
Cihazda geri dönülemez bir hata olmuştur.	Bakım sağlayıcınızla irtibat kurun. Cihazı açmayın.

Genel uyarılar ve önlemler

UYARI

- Hava tüpünü başın veya boynun etrafından dönmeyecek şekilde ayarladığınızdan emin olun.
- Güç kablosu ve fişin iyi durumda olduğundan ve ekipmanın hasarlı olmadığından emin olun.
- Güç kablosunu sıcak yüzeylerden uzak tutun.
- Cihaz performansında herhangi bir açıklanamayan değişiklik farkederseniz, olağandışı sesler çıkarıyorsa, cihaz veya güç kaynağı düşürülür veya yanlış muamele edilirse veya muhafaza kırılırsa kullanmayı kesin ve bakım sağlayıcınız veya ResMed Servis Merkezinizle irtibat kurun.
- Cihazı açmayın veya modifiye etmeyin. İçinde kullanıcının servis verebileceği bir kısım yoktur. Tamir ve servis sadece yetkili bir ResMed servis sorumlusu tarafından yapılmalıdır.
- Elektrik çarpmasından sakının. Cihazı, güç kaynağını veya güç kablosunu suya batırmayın. Cihaz içine veya üzerine sıvılar dökülürse cihazın fişini çekin ve parçaların kurumasını bekleyin. Temizlik öncesinde cihazın fişini daima çekin ve cihazın fişini takmadan önce tüm parçaların kuru olduğundan emin olun.
- Sigara içilirken veya açıkta bir ateş varsa ek oksijen kullanılmamalıdır.
- Oksijen kaynağı açılmadan önce cihazın açılmış ve hava akışının gerçekleştirilmiş olmasını daima sağlayın. Cihaz kapatılmadan önce daima oksijen kaynağını kapatarak kullanılmamış oksijenin cihaz muhafazası içinde birikip bir yangın riski oluşturmasını önleyin.
- Cihaz çalışırken herhangi bir bakım işlemi yapmayın.
- Cihaz başka ekipmanla yan yana veya üst üste kullanılmamalıdır. Yan yana veya üst üste kullanım gerekiyorsa cihazın kullanılacağı konfigürasyonda normal çalıştığı gözlenerek doğrulanmalıdır.
- Cihaz için belirtilenler dışında aksesuarların kullanılması önerilmez. Bunlar cihazda artmış emisyonlara veya azalmış bağışıklığa neden olabilir.

DİKKAT

- Cihaz ile sadece ResMed parça ve aksesuarları kullanın. ResMed dışı parçalar tedavi etkinliğini azaltabilir ve/veya cihaza zarar verebilir.
- Bu cihazla sadece ResMed veya yazan doktor tarafından önerilen ventilli maskeler kullanın. Maskeyi cihaz hava üflemezken takmak dışarı verilen havanın tekrar solunmasıyla sonuçlanabilir. Maske içine yeni hava akmasını sürdürmek için maske ventil deliklerinin tıkalı olmayan ve açık bir durumda tutulduğundan emin olun.
- Cihazı, kimsenin çarpmayacağı veya güç kablosuna takılmayacağı bir yere yerleştirmeye özen gösterin.
- Çalışır durumdayken cihazın hava tüpünü ve/veya hava girişini tıkamak cihazın aşırı ısınmasına neden olabilir.
- Cihaz etrafındaki alanın kuru ve temiz olduğundan ve hava girişini tıkayabilecek veya güç kaynağı ünitesini örtebilecek herhangi bir çarşaf, giysi veya diğer nesne bulunmadığından emin olun.
- Hatalı sistem kurulumu hatalı maske basınç okumasına neden olabilir. Sistemin doğru şekilde kurulmasını sağlayın.
- Cihaz, su haznesi veya hava tüpünün temizliğinde çamaşır suyu, klor, alkol veya aromatik maddeli çözeltiler, nemlendirici ya da antibakteriyel sabunlar veya kokulu yağlar içeren maddeler kullanmayın. Bu solüsyonlar, hasara neden olabilir veya nemlendirici performansını etkileyebilir ve ürünlerin kullanım ömrünü azaltabilir.

Teknik özellikler

Üniteler cm H₂O ve hPa olarak ifade edilir. 1 cm H₂O 0.98 hPa'ya eşittir.

90 W güç kaynağı ünitesi

AC giriş aralığı:	100–240 V, 50–60 Hz 1.0–1,5 A, Sınıf II 115 V, 400 Hz 1,5 A, Sınıf II (uçakta kullanım için nominal)
DC çıkışı:	24V $\overline{\overline{\overline{\quad}}}$ 3,75A
Tipik güç tüketimi:	53 W (57 VA)
Tepe güç tüketimi:	104 W (108 VA)

Çevresel koşullar

Çalışma sıcaklığı:	5 °C ila +35 °C Not: Bu tedavi cihazı tarafından solunmak için üretilen hava akımı odadaki sıcaklığın üzerinde olabilir. Aşırı sıcak ortam koşulları (40 °C) altında cihaz güvenli olmaya devam eder.
Çalışma nemi:	%10 ila %95 bağıl nem, yoğunlaşmasız
Çalışma yüksekliği:	Deniz düzeyi - 2.591 m; hava basıncı aralığı 1013 hPa - 738 hPa
Saklama ve taşıma sıcaklığı:	-20 °C ila +60 °C
Saklama ve taşıma nemliliği:	%5 ila %95 bağıl nem, yoğunlaşmasız

Elektromanyetik uyumluluk

AirCurve 10 mesken, ticari amaçlı yer ve hafif endüstriyel ortamlar için IEC60601-1-2:2007 uyarınca öngörülen, ilgili tüm elektromanyetik uyumluluk (EMC) gerekliliklerine uygundur. Mobil iletişim cihazlarının cihazdan en az 1 m uzak tutulması önerilir.

Bu ResMed cihazının elektromanyetik emisyonları ve bağılıklığı ile ilgili bilgi www.resmed.com adresinde Products (Ürünler) sayfasında Service & Support (Servis ve Destek) bölümünün altında bulunabilir.

EN 60601-1:2006 sınıflandırma

Sınıf II (çift yalıtım), BF tipi, Giriş koruması IP22.

Sensörler

Basınç sensörü:	Dahili olarak cihaz çıkışında bulunur, analog ölçer basınç tipi - 5 ila +45 cm H ₂ O (-5 ila +45 hPa)
Akış sensörü:	Dahili olarak cihaz girişinde bulunur, dijital kitle akış tipi, -70 ila +180L /dk

Azami tekli hata kararlı hal basıncı

Kararlı hal basıncı şunu aşarsa cihaz tek hata durumunda kapanır:

6 saniye üzerinde 30 cm H₂O (30 hPa) veya 1 saniye üzerinde 40 cm H₂O (40 hPa).

Ses

Basınç seviyesi EN ISO 17510-1:2009 uyarınca ölçülür (CPAP modu):

SlimLine:	26,6 dBA, 2 dBA kesin olmama durumuyla
Standart:	26,6 dBA, 2 dBA kesin olmama durumuyla

Güç seviyesi EN ISO 17510-1:2009 uyarınca ölçülür (CPAP modu):

SlimLine:	34,6 dBA, 2 dBA kesin olmama durumuyla
Standart:	34,6 dBA, 2 dBA kesin olmama durumuyla

ISO 4871:1996 uyarınca beyan edilen çift rakamlı gürültü emisyon değerleri.

Fiziksel

Boyutlar (Y x G x D):	116 mm x 205 mm x 150 mm
Hava çıkışı (ISO 5356-1:2004 ile uyumludur):	22 mm
Ağırlık:	1115 g
Muhafaza konstrüksiyonu:	Aleve dayanıklı mühendislik termoplastik

Hava filtresi

Standart:

Materyal: Polyester, örülü olmayan lif
Ortalama tutuklanma: >-7 mikron toz için %75

Hipoalerjenik:

Materyal: Bir polipropilen taşıyıcıda akrilik ve polipropilen lifler
Etkinlik: >-7-8 mikron toz için %98; >-0,5 mikron toz için %80

Uçakta kullanım

ResMed cihazın tüm hava yolculuğu evreleri için Federal Havacılık Dairesi (FAA) gerekliliklerini (RTCA/DO-160, bölüm 21, kategori M) karşıladığını doğrular.

Kablosuz modül

Kullanılan teknoloji:

2G GSM

Çalıştırma sırasında cihazın vücuttan minimum 2 cm uzakta bulunması önerilir. Maskeler, tüpler veya aksesuarlar için geçerli değildir.

Uyum Beyanı (R&TTE Direktifi Uyum Beyanı)

ResMed, AirCurve 10 cihazının Direktif 1999/5/EC temel gereklilikleri ve diğer ilgili hükümleriyle uyumlu olduğunu beyan eder. Uyum beyanının bir kopyası www.ResMed.com/ProductSupport adresinde bulunabilir.

Çalışma basıncı aralığı

S, VAuto:

2 ila 25 cm H₂O (2 ila 25 hPa)

CPAP:

4 ila 20 cm H₂O (4 ila 20 hPa)

Ek oksijen

Maksimum akış:

15 L/dk (CPAP, S); 4 L/dk (VAuto)

Pnömatik akış yolu

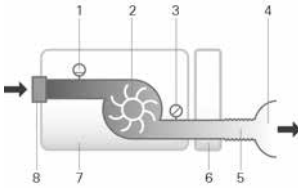

1. Akış sensörü
2. Üfleyci
3. Basınç sensörü
4. Maske
5. Hava tüpü
6. Yan kapak
7. Cihaz
8. Giriş filtresi

Tasarım ömrü

Cihaz, güç kaynağı ünitesi

5 yıl

Temizlenebilir nemlendirici:

2,5 yıl

Hava tüpü

6 ay

Genel

Hasta bir amaçlanan kullanıcıdır.

Hava tüpü

Hava tüpü	Materyal	Uzunluk	İç çap
ClimateLineAir	Esnek plastik ve elektriksel bileşenler	2 m	15 mm
SlimLine	Esnek plastik	1,8 m	15 mm
Standart	Esnek plastik	2 m	19 mm

Isıtmalı hava tüpü sıcaklık kesme noktası: ≤ 41 °C

Notlar:

- İmalatçı bu özellikleri önceden haber vermeksizin değiştirme hakkını saklı tutar.
- Isıtmalı hava tüpünün elektriksel konektör ucu sadece cihaz ucundaki hava çıkışıyla uyumludur ve maskeye takılmamalıdır.

- Elektriksel olarak iletken veya antistatik hava tüpleri kullanmayın.
- Gösterilen sıcaklık ve bağıl nem ayarları ölçülen değerler değildir.

Görüntülenen değerler

Değer	Aralık	Ekran çözünürlüğü
Hava çıkışında basınç sensörü:		
Maske basıncı	2–25 cm H ₂ O (2–25 hPa)	0,1 cm H ₂ O
Akıştan türetilen değerler:		
Kaçak	0-120 L/dk	1 L/dk
Tidal Hacim	0–4000 mL	1 mL
Solunum hızı	0-50 nefes/dk	1 nefes/dk
Dakikada Ventilasyon	0-30 L/dk	0,1 L/dk
Ti	0,1 - 4,0 sn	0,1 sn
I:E oranı	1:100 – 2:1	0,1
Değer	Doğruluk ¹	
Basınç ölçümü ¹ :		
Maske Basıncı ²	±[0,5 cm H ₂ O (0,5 hPa) + ölçülen değer in %4'ü]	
Akış ve akıştan türetilen değerler ¹ :		
Hava akımı	±6 L/dk veya ölçümün %10'u (hangisi büyükse), 0 ile 150 L/dk pozitif akışta	
Kaçak ²	±12 L/dk veya ölçümün %20'si (hangisi büyükse), 0 ile 60 L/dk	
Tidal hacim ^{2,3}	±%20	
Solunum Hızı ^{2,3}	±1,0 nefes/dk	
Dakikada ventilasyon ^{2,3}	±%20	

¹ Sonuçlar ATPD (Çevre Sıcaklık ve Basıncı, Kuru) olarak ifade edilmiştir.

² Kaçaklar, ek oksijen, <100 mL tidal hacimler veya <3 L/dk dakikada ventilasyon bulunmasıyla doğruluk azalabilir.

³ Ölçüm doğruluğu Evde Bakım Ventilatuvar Destek Cihazları için EN ISO 10651-6:2009 uyarınca nominal ResMed maskesi hava ağırlığı akışları kullanılarak doğrulanmıştır (Şekil 101 ve Tablo 101).

Basınç doğruluğu

EN ISO 17510-1:2009 uyarınca 10 cm H₂O (10 hPa) ile maksimum statik basınç değişikliği

	Standart hava tüpü	SlimLine hava tüpü
Nemlendirme olmadan	± 0,5 cm H ₂ O (± 0,5 hPa)	± 0,5 cm H ₂ O (± 0,5 hPa)
Nemlendirme ile	± 0,5 cm H ₂ O (± 0,5 hPa)	± 0,5 cm H ₂ O (± 0,5 hPa)

EN ISO 17510-1:2009 uyarınca maksimum dinamik basınç değişikliği

Nemlendirme ve Standart hava tüpü olmayan cihaz / Nemlendirme ve Standart hava tüpü olan cihaz















Basınç [cm H ₂ O (hPa)]	10 nefes/dk	15 nefes/dk	20 nefes/dk
4	0,5 / 0,5	0,5 / 0,5	0,8 / 0,8
8	0,5 / 0,5	0,5 / 0,5	0,8 / 0,8
12	0,5 / 0,5	0,5 / 0,5	0,8 / 0,8
16	0,5 / 0,5	0,5 / 0,5	0,8 / 0,8
20	0,5 / 0,5	0,5 / 0,5	0,8 / 0,8
25	0,3 / 0,3	0,5 / 0,4	0,7 / 0,7



Nemlendirme ve SlimLine hava tüpü olmayan cihaz /Nemlendirme ve SlimLine hava tüpü olan cihaz

Basınç [cm H ₂ O (hPa)]	10 nefes/dk	15 nefes/dk	20 nefes/dk
4	0,5 / 0,5	0,5 / 0,5	0,8 / 0,8
8	0,5 / 0,5	0,5 / 0,5	0,8 / 0,8
12	0,5 / 0,5	0,5 / 0,5	0,8 / 0,8
16	0,5 / 0,5	0,5 / 0,5	0,8 / 0,8
20	0,5 / 0,5	0,5 / 0,5	0,8 / 0,8
25	0,4 / 0,3	0,6 / 0,5	0,8 / 0,8

Semboller

Şu semboller ürün veya ambalajda belirebilir.

 Kullanmadan önce talimatı okuyun.  Bir uyarı veya dikkat edilecek noktaya işaret eder.  Kullanmadan önce talimatı izleyin.  İmalatçı. **EC REP** Avrupa Yetkili Temsilcisi. **LOT** Parti kodu. **REF** Katalog numarası. **SN** Seri numarası. **DN** Cihaz numarası.  Açık / Kapalı  Cihaz ağırlığı. **IP22** Belirtilen yönlendirmeden 15 dereceye kadar eğildiğinde damlayan suya ve parmak büyüklüğünde nesnelere karşı korumalı.  Doğrudan akım.  BF tipi uygulanan kısım.  Sınıf II ekipman.  Nemlilik sınırlaması.  Sıcaklık sınırlaması.  Non iyonizan radyasyon.  Çin kirlilik kontrolü logosu 1.  Çin kirlilik kontrolü logosu 2. **Rx Only** Sadece reçeteyeyle (ABD içinde federal yasa bu cihazın satışını doktor tarafından veya onun siparişi ile yapılması üzere sınırlar).

 Azami su düzeyi.  Sadece distile su kullanın.  Çalışma yüksekliği.

 Atmosferik basınç sınırlaması.  RTCA DO-160 bölüm 21, kategori M ile uyumludur.



Çevre bilgisi

Bu cihaz ayrıştırılmamış belediye atığı olarak değil, ayrı atılmalıdır. Cihazınızı atmak için bölgenizde mevcut uygun toplama, tekrar kullanma ve geri dönüştürme sistemlerini kullanmalısınız. Bu toplama, tekrar kullanma ve geri dönüştürme sistemlerinin kullanılması tehlikeli maddelerin çevreye zarar vermesini önlemek ve doğal kaynaklar üzerinde baskı oluşmasını azaltmak üzere tasarlanmıştır.

Bu atma sistemleri hakkında bilgiye gereksinimiz olursa lütfen yerel atık idarenizle irtibat kurun. Üzerinde çarpı işareti olan çöp tenekesi sembolü sizi bu atma sistemlerini kullanmaya davet eder. ResMed cihazınızın toplanması ve atılması hakkında bilgi gereksininiz varsa lütfen ResMed ofisiniz veya yerel distribütörünüzle irtibat kurun veya www.resmed.com/environment adresine gidin.

Servis

AirCurve 10 cihazının, ResMed tarafından sağlanan talimat uyarınca çalıştırıldığında emniyetli ve güvenilir şekilde çalışacak biçimde tasarlanmıştır. ResMed, AirCurve 10 cihazının yıpranmış olduğunu dair herhangi bir işaret veya cihazın çalışmasına dair bir endişe varsa, yetkili bir ResMed Servis Merkezi tarafından kontrol edilmesini ve bakımının yapılmasını tavsiye eder. Bunun dışında, genel olarak ürünlerin tasarım ömrü boyunca servis ve incelemenin gerekli olmaması beklenir.

Sınırlı garanti

ResMed Ltd (bundan böyle 'ResMed'), ResMed ürününüz satın aldığınız tarihten itibaren aşağıda belirtilen süre boyunca malzeme ve işçilik hatalarından arı olacağını garanti etmektedir.

Ürün	Garanti süresi
<ul style="list-style-type: none">Maske sistemleri (maske çerçevesi, yastıkçık, başlık ve tüp dahil)—tek kullanımlık cihazlar hariçAksesuarlar—tek kullanımlık cihazlar hariçEsnek tipte parmak nabız sensörleriNemlendirici su hazneleri	90 gün
<ul style="list-style-type: none">ResMed dahili ve harici batarya sistemleriyle kullanım için bataryalar	6 ay
<ul style="list-style-type: none">Klips tipte parmak nabız sensörleriCPAP ve iki düzeyli cihaz veri modülleriOksimetreler ve CPAP ile iki düzeyli cihaz oksimetre adaptörleriNemlendiriciler ve temizlenebilir nemlendirici su hazneleriTitration kontrol cihazları	1 yıl
<ul style="list-style-type: none">CPAP, iki düzeyli ve ventilasyon cihazları (harici güç kaynağı üniteleri dahil)Batarya aksesuarlarıTaşınabilir diyagnostik/tarama cihazları	2 yıl

Bu garanti sadece ilk müşteri için geçerlidir. Transfer edilemez.

Ürün, normal kullanım koşulları altında arızalanırsa tercih hakkı ResMed'e ait olacak şekilde arızalı ürünü veya herhangi bir parçasını tamir eder veya değiştirir.

İşbu Sınırlı Garanti şunları kapsamamaktadır: a) yanlış kullanım, suistimal, üründe tadilat veya değişiklik yapılmasından kaynaklanan herhangi bir hasar; b) ResMed tarafından açıkça ilgili onarımları yapmaya yetkili olduğu belirtilmemiş olan herhangi bir servis tarafından gerçekleştirilen onarımlar; c) sigara, pipo, puro veya diğer tütün ürünlerinden kaynaklanan herhangi bir hasar veya kirlilik; d) elektronik cihaza su dökülmesi veya içine su kaçmasından kaynaklanan herhangi bir hasar.

Garanti, ürünün ilk satın alınan bölgenin dışına satılması veya yeniden satılması ile geçersiz hale gelir.

Arızalı ürünlere ilişkin garanti talepleri, ilk müşteri tarafından satınalma noktasına bildirilmelidir.

İşbu garanti, her türlü zımnî ticari elverişlilik veya belirli bir amaç için uygunluk garantisi dahil olmak üzere, diğer tüm açık veya zımnî garantilerin yerini almaktadır. Bazı bölgeler veya ülkelerde, zımnî garantinin ne kadar süre ile geçerli olduğu konusunda herhangi bir kısıtlamaya izin verilmediğinden yukarıdaki sınırlama sizin için geçerli olmayabilir.

ResMed, herhangi bir ResMed ürününün satılması, kurulması veya kullanılması sonucu ortaya çıkan iddia edilen arıza veya dolaylı hasarlardan sorumlu olmayacaktır. Bazı bölgeler veya ülkelerde, arıza veya dolaylı hasarların hariç tutulması veya sınırlanmasına izin verilmediğinden yukarıdaki sınırlama sizin için geçerli olmayabilir.

İşbu garanti size belirli yasal haklar vermekte olup, bölgeden bölgeye değişiklik gösteren diğer başka haklara sahip olabilirsiniz. Garanti haklarınız ile ilgili daha ayrıntılı bilgi edinmek için, yerel ResMed satıcınıza veya ResMed ofisine başvurunuz.

Detaylı bilgi

Cihazın kullanımıyla ilgili herhangi bir sorunuz varsa veya ek bilgi gerekiyorsa bakım sağlayıcınızla irtibat kurun.



cpapmerkezi
UYKU & SOLUNUM CIHAZLARI

Adres: Tlin Cad. No:6A Zmrtevier Maltepe/İstanbul
Tel : 05064502317

www.cpapmerkezi.com



ResMed Ltd

1 Elizabeth Macarthur Drive Bella Vista NSW 2153 Australia

See www.resmed.com for other ResMed locations worldwide. For patent and other intellectual property information, see www.resmed.com/ip. AirCurve, Air10, ClimateLine, HumidAir and SlimLine are trademarks of ResMed Ltd. SlimLine and ClimateLine are registered in U.S. Patent and Trademark Office. SD Logo is a trademark of SD-3C, LLC. © 2018 ResMed Ltd. 187081 33/3

CE
0123

ResMed.com



378133