

# Kullanma Kılavuzu



**Mesh Nebulizatör**  
**(Model No. YS32)**



# İçindekiler

1. Giriş.....	1
2. Bölüm 1 Ürün Tanıtımı.....	2
3. Bölüm 2 Kullanım.....	5
4. Bölüm 3 Temizlik ve Dezenfeksiyon.....	9
5. Bölüm 4 Depolama ve Bakım.....	11
6. Bölüm 5 Güvenlik Bilgileri.....	12
7. Bölüm 6 Sorun Giderme.....	13
8. Bölüm 7 Semboller.....	14
9. Bölüm 8 Ürün Özellikleri.....	15

# Giriş

YS32 mesh nebulizatörü (bundan sonra cihaz olarak anılacaktır) aldığınız için teşekkür ederiz, doğru ve güvenli bir şekilde kullanabileceğinizden emin olmak için lütfen kılavuzu dikkatlice okuyunuz. Kılavuzu daha sonra da okuyup kullanabilmek için güvenli bir yerde saklayınız.

## [Kalite Güvencesi]

2 yıl garanti süresi mevcuttur. Garanti süresi boyunca, onarım veya parça değişimi işlemlerine cihazda oluşan arızaya göre karar verilir.

Aksesuarlar sarf malzemedir ve garanti kapsamına girmez. Bu malzemelerde değişim yapılması gerektiğinde firmamızın aksesuarlarını kullanmanızı öneririz.

Aşağıdaki maddeler garanti kapsamına dahil değildir:

- Kullanıcıdan kaynaklı düşme, ıslanma, suya düşme veya çarpma sonucu oluşan arızalar
- Yanlış kullanımdan kaynaklı oluşan arızalar
- Kaza sonucu oluşan arızalar
- Firmamızın onayı olmadan cihazın içinin açılması
- Ürün seri numarası silinmiş veya tam okunamıyorsa, garanti belgesi ve fatura olmadığı durumlarda



**NOT:** Nebulizatörünüzün onarıma ihtiyacı varsa yerel distribütör veya firmamızla iletişime geçmek için garanti belgesi “Kullanıcı Sayfasını” alın. Ürünü onarım için firmamıza geri göndermeniz gerekmesi ihtimaline karşılık cihazın kutusunu saklayın.

# Bölüm 1 Ürün Tanıtımı

## 1. Genel Bakış

Cihaz; solunum yolu hastalıkları tedavisi ve solunum yolu enfeksiyonlarının önlenmesi için tasarlanmıştır. Cihaz, mental meshin yüksek frekansta titreşimine sebep olan piezoelektirik seramik titreşim uyumunu sağlamak için belirli bir devre frekans titreşimi ile çalışır. İlaç sıvısı sayısız mikro atomize partiküllere dönüşmek için mental mesh tabakasının mikro mesh deliklerinden hızlı bir şekilde fırlatılır. Bu partiküller maske veya ağızlık ile solunum tedavisi gören hastanın solunum sistemine yönlendirilir.

## 2. Bileşenler

Ana ünite, kapak (mesh tabakası dahil), aksesuarlar (ağızlık, yetişkin maske, pediatrik maske). Detaylar için bkz. Şekil 1.

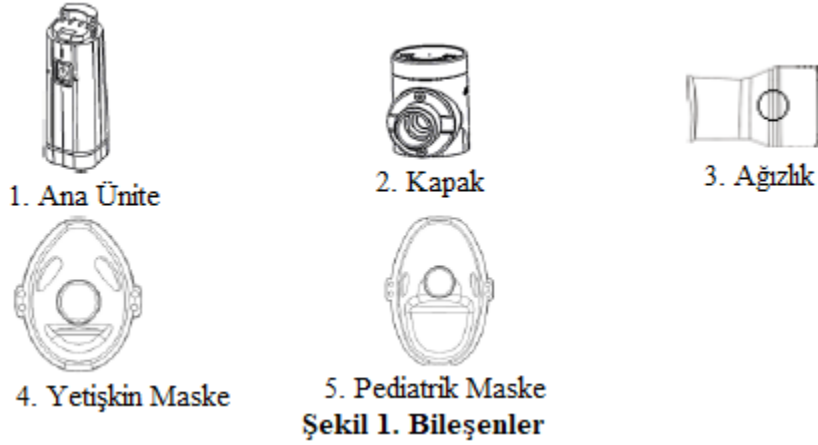

Şekil 1. Bileşenler

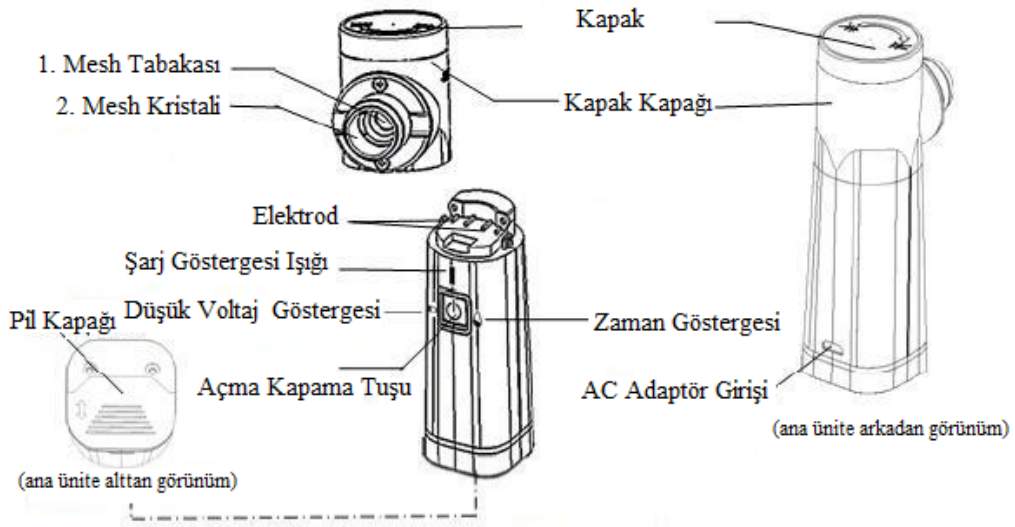

Şekil 2. Detaylı Bileşenler

### 3. Kullanılabilir Aralık

Cihaz; solunum yolu hastalıkları tedavisi ve solunum yolu enfeksiyonlarının önlenmesi için tasarlanmıştır. Çoğunlukla nezle, ateş, bronşit, astım, zatürre, pnömomikoz ve pulmoner kalp rahatsızlığı hastalıklarının tedavisinde kullanılır. Sanatçılarda boğaz bakımı gibi meslek hastalıklarında ve kronik alerjik rinit, akut larenjit, akut farenjit, akut tonsilit vb. KBB (kulak, burun, boğaz) hastalıklarında kullanılabilir.

Maskenin nebulizatöre düzgün bir şekilde bağlanabilmesi için maskenin bağlantı hortumunun çapı  $20.0 \pm 0.1$  mm olmalıdır.

### 4. Kullanıcı Kitlesi

Yetişkin ve yaşlılarda kullanım için uygundur. Bebek ve çocuklarda yetişkinlerin gözetimi altında kullanılabilir.

Nebulizatör ev ortamında kullanılabilir. IEC 60601-1-11 standardı gerekliliklerine uygundur.

Kontraendikasyonlar:

- 1) Cihaz anestezi solunum sistemi ve solunum sistemlerine bağlanamaz.
- 2) Bebek ve çocuklarda yetişkin gözetimi olmadan kullanılmamalıdır.
- 3) Cihaz pentamidin ile kullanılamaz.

### 5. Çalışma Prensibi

Cihaz, mental meshin yüksek frekansta titreşimine sebep olan piezoelektirik seramik titreşim uyumunu sağlamak için belirli bir devre frekans titreşimi ile çalışır. İlaç sıvısı sayısız mikro atomize partiküllere dönüşmek için mental mesh tabakasının mikro mesh deliklerinden hızlı bir şekilde fırlatılır. Bu partiküller maske veya ağızlık ile solunum tedavisi gören hastanın solunum sistemine yönlendirilir.

### 6. Ana Performans Endeksi

Cihaz  $25 \pm 3^{\circ}\text{C}$  sıcaklıkta,  $\%60 \pm \%5$  bağıl nemde,  $\%0.9$  tuzlu su çözeltisinde test edilmiştir. Test parametreleri için bkz. Tablo 1.

**Tablo 1. Ana Performans**

Nebulizatör ultrasonik çalışma frekansı	$120 \text{ kHz} \pm \%10$
Nebulizatör püskürtme oranı	$\geq 0.2 \text{ ml/dk.}$
Kapak ilaç sıvısı sıcaklığı	$\leq 41^{\circ}\text{C}$
Gürültü	$\leq 50 \text{ Db}$
Parçacık çapı	yaklaşık $5 \mu\text{m}$

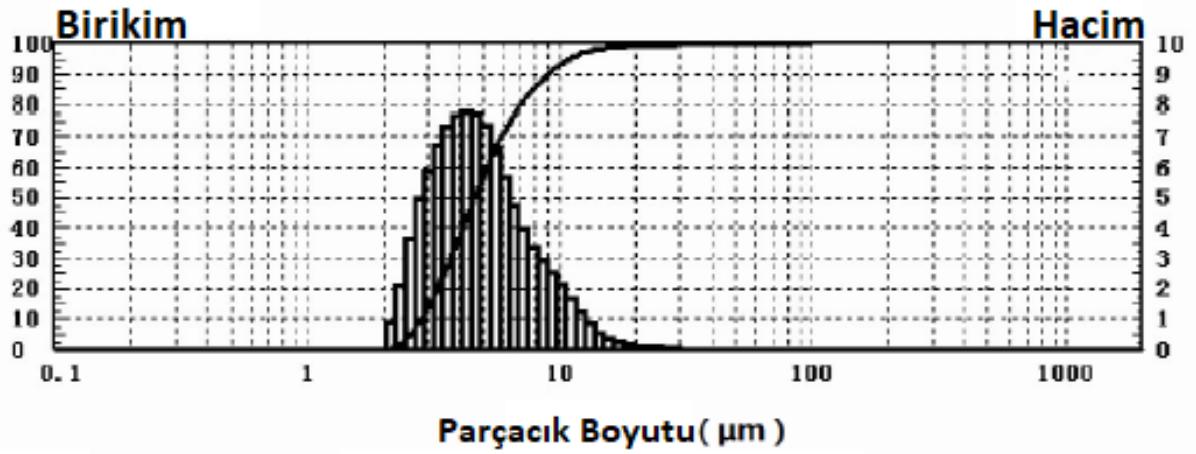

**Şekil 1 - Parçacık Eşdeğer Hacmi**



**NOT:** Yatay çizgi parçacık çapını gösterir, veriler ise logaritmik dağılımı gösterir. Sol dikey çizgi kümülatif hacim yüzdesidir ve eğri ile gösterilir; sağ dikey çizgi ise hacim yüzdesi aralığıdır ve histogram grafiği ile gösterilir.

## Bölüm 2 Kullanım

- Çapraz enfeksiyonu önlemek için nebulizatör tek bir kişi tarafından kullanılmalıdır.
- İlk kullanımdan önce ve her kullanım öncesi ve sonrasında cihazı temizleyin, dezenfekte edin ve kurulayın. (bkz. Bölüm 3)

### 1. Güç kaynağının bağlanması

Nebulizatör hem pil hem de adaptör ile çalışabilir. (harici olarak tedarik edilir)

### 2. Pillerin takılması (Şekil 4)

- (1) Pil kapağını açın.
- (2) Pilleri yerleştirin. (2 adet AA alkalin pil)
- (3) Pil kapağını kapatın.

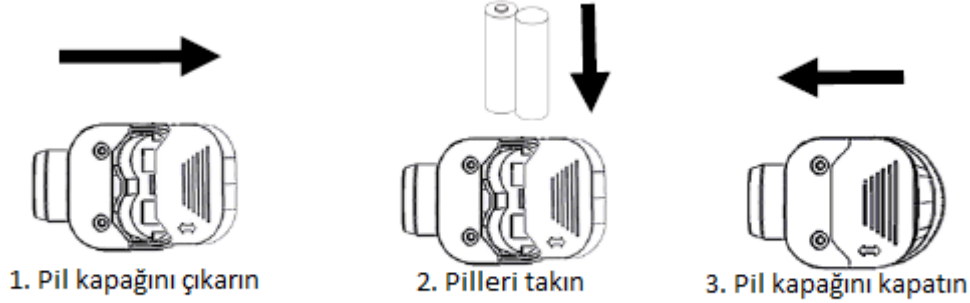

Şekil 4 - Pillerin Takılması

#### ⚠ NOT:

- 1) Pilleri pil haznesindeki kutup sembollerine uygun olarak yerleştirin.
- 2) Farklı üreticilerden, fabrikalardan ve türlerden pilleri aynı anda kullanmayın.
- 3) Nebulizatör kullanılmıyorken pilleri çıkarın.

### 3. Adaptör kullanımı

(1) Adaptör çıkışını AC adaptöre bağlayın. (Şekil 2)

(2) Adaptör girişini güce bağlayın.

#### ⚠ NOT:

- 1) Kullanıcılar Mobil Şarj Aletini harici olarak temin etmelidir, mobil şarj aletinin çıkış portunun gerekli AC gücü ile uyumlu olmasına dikkat edin.
- 2) Güvenli kullanım için; GB 9706.1-2007 veya IEC 60601-1 standardının elektriksel güvenlik gerekliliklerine uygun mobil şarj aletlerini tercih edin.
- 3) Mobil şarj aleti teknik parametreleri aşağıdaki gibi olmalıdır:
  - Giriş voltajı: AC 100 ~ 240 V, 50/60 Hz
  - Çıkış Voltajı: DC 3 ~ 5 V, 1 ~ 2 A

## Lityum Batarya (Opsiyonel Aksesuarlar)

- (1) Tedarik edilen püskürtücüde lityum batarya fonksiyonu mevcutsa, cihaz direkt olarak lityum batarya ile kullanılabilir. (lityum batarya nominal voltajı 3.7 V)
- (2) Lityum bataryanın güç voltajının  $3.3 \pm 0.1$  V altında olması durumunda kırmızı ışık yanmaya başlar, voltaj  $3.0 \pm 0.1$  V değerinin altına düştüğünde ise cihaz otomatik olarak kapanır. Bu durumda lityum bataryayı şarj edin, ana ünite ve güç soketini bağlamak için güç adaptörünü kullanın. Şarj sırasında kırmızı ışık yanıp söner, şarj tam dolduğunda ise ışık söner.
- (3) Şarj sırasında güç adaptörü çıkış portunu cihazda bulunan AC güç adaptörü soketine bağlayın. (bkz. Şekil 2)

## 4. Nebulizatör Kurulumu

1. Nebulizatörü kullanmadan önce temizleyip dezenfekte edin. (bkz. Bölüm 3)
2. Bir eliniz ile kapağı diğer eliniz ile ana üniteyi tutun. Kapağı saat yönünün tersinde çevirerek ana üniteye sabitleyin. (bkz. Şekil 5)



Şekil 5 - Nebulizatör Kurulumu



### NOT:

- 1) Kapağın düzgün şekilde yerleştirilmemesi, elektrotların dönmemesine ve cihazın düzgün çalışmamasına sebep olabilir.
- 2) Cihazı ve ana üniteyi daima temiz tutun (bkz. Bölüm 3), aksi takdirde cihaz düzgün çalışmayabilir.

## 5. Sıvı İlacın Eklenmesi (Şekil 6)

1. Bir elinizle ana üniteyi sabit tutun, diğer elinizle kapağı çevirerek açın.
2. Sıvı ilacı kapağa doldurun.
3. Kapak kapağını kapatın.

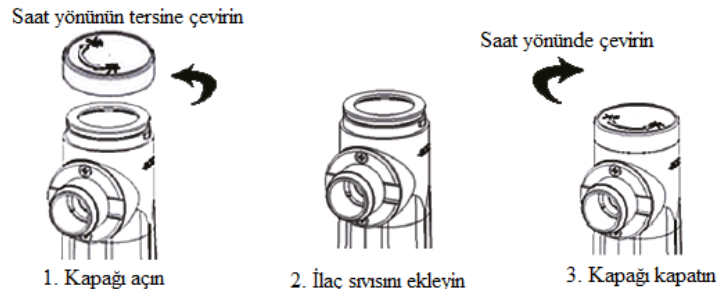

Şekil 6. İlaç Sıvısının Eklenmesi



NOT:

- 1) Kapağı en fazla 8 ml, en az ise 0.5 ml sıvı ilaç ile doldurmanız önerilir.
- 2) İlacı doldurduktan sonra akmasını önlemek için nebulizatörü sallamayın veya eğmeyin.

## 6. Nebulizatörün Kullanımı

Nebulizatör aksesuarları; ağızlık, yetişkin maske ve pediatrik maskedir. Tedavi ağızdan uygulanacaksa ağızlık kullanın; boğaz veya burundan tedavi uygulanacaksa maske kullanın.

1. Ağızlığı (bkz. Şekil 7) veya maskeyi (bkz. Şekil 8) ana ünitenin iletim borusuna bağlayın.

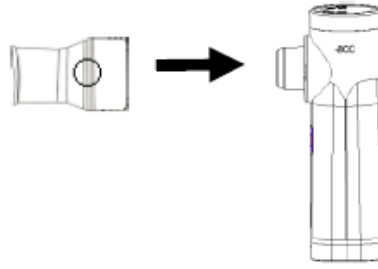

Şekil 7. Ağızlığın takılması

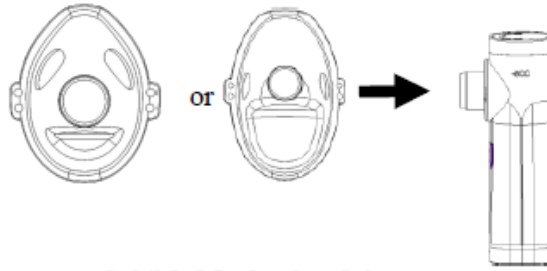

Şekil 8. Maskenin takılması

2. Açma/kapama düğmesine basın; güç göstergesi ışığı yanacak (mavi ışık) ve cihaz çalışacaktır.
3. Sakinleşin ve rahat bir pozisyonda oturun, nebulizatörü elinizde düzgün bir şekilde tutun, daha etkili tedavi için derin ve yavaş şekilde soluk alıp verin. Doğru ve efektif tedavi için;
  - (1) Ağızlık kullanırken düz ucunu ağızınıza sokun ve dudaklarınızı kapatın.
  - (2) Maske kullanırken maskeyi ağızınızı ve burnunuzu kapatacak şekilde yüzünüze yerleştirin.
    - ① Burundan tedavi için; burnunuzdan derin nefesler alarak ağızınızdan verin.
    - ② Boğazdan tedavi için; ağızınızdan nefes alarak burnunuzdan verin.
    - ③ Tedavi sırasında yukarıda verilen her iki yöntemi de kullanabilirsiniz.



NOT:

- 1) Cihazın düzgün çalışıp çalışmadığını kontrol etmek için kullanımdan önce içerisine %0.9 tuzlu su koyarak cihazı çalıştırın. (bkz. Bölüm 6)
- 2) Ağızlık ve maskeyi kullanırken Şekil 7 ve Şekil 8'i inceleyin.
- 3) Ağızlık doğru şekilde kullanın, sıvıyı dilinize sıkmayın.

- 4) Nebulizatörden gelen sıvıyı yutmayın.
- 5) Uygun olmayan hareketler ve yanlış soluma solunum yollarının tıkanmasına sebep olabilir.
- 6) Kapakta ilaç kalmadığında gösterge bir saniyeliğine yanar (sarı ışık) ve cihaz kendi kendine kapanır. İlaç tamamen tükendiğinde cihaz direkt olarak kapanır.
- 7) Titreşimli meshi ilacın içine daldırmak için ana üniteyi hafifçe kendinize doğru eğin.



**NOT:** Titreşim ilaca ulaşmazsa cihaz 10 saniye içerisinde nebulizasyon yapamaz.

- 8) İlaç seviyesi azaldığında kalan ilaçtan faydalanabilmek için cihazı kendinize doğru eğerek (açma kapama tuşunun olduğu tarafından) ilacın mesh tabakasında toplanmasını sağlayın.
- 9) Ağ plakasının kırılması durumunda cihaz boş şoktan kaçınmalıdır.
- 10) Alçak Gerilim Göstergesi (Kırmızı Işık) yavaş yanıp sönmeye devam ettiğinde güç tükenecektir, lütfen en kısa zamanda yeni alkali piller ile değiştirin.
- 11) Kullanımda olan cihazı güçlü bir şekilde sallamayın, aksi takdirde cihaz otomatik olarak kapanır.
- 12) Saf su normal çalışma moduna uygun değildir, kullanmanız durumunda cihaz çalışmayacaktır.

## 7. Gücü Kapatın

1. Gücü kapatmak için açma kapama tuşuna basın, Güç Göstergesi (Mavi Işık) sönecektir.
2. Mobil Şarj Cihazı kullanıldığında, cihazı kullandıktan sonra elektrik fişini elektrik prizinden çıkarın.

## 8. Kullanımdan Sonra

1. Ağızlık veya maskeyi çıkarın.
2. Bir elinizle ana üniteyi tutun, diğer elinizle kapağı tutup saat yönünde çevirerek çıkarın. (bkz. Şekil 9)

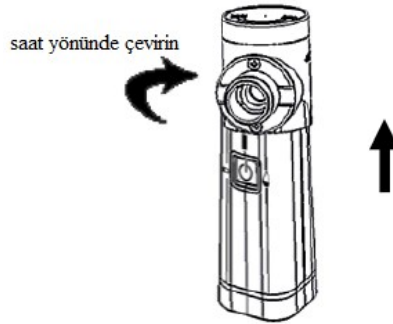

Şekil 9

3. Kapağı açın, kalan ilacın tamamını dökün, cihazı düzgün bir şekilde temizleyin, parçaları kurutun ve temiz bir ortamda saklayın. (bkz. Bölüm 3, Bölüm 4)

## Bölüm 3 Temizlik ve Dezenfeksiyon

- Her kullanımdan sonra, kalan tüm ilacı boşaltın ve parçaları temizleyip dezenfekte etmek için ana üniteden ayırın. Parçaları yıkadıktan sonra hemen kurulaşın.
- Temizlik ve dezenfeksiyon öncesinde cihazı kapattığımızdan emin olun.
- Ana ünite, kapak veya aksesuarları nemliiyken depolamayın.

### 1. Kapak

1. Kapağı açın ve içinde kalan ilacı boşaltın.
2. Kapağın içine az miktar sıcak su koyarak kapağını kapatın.  
NOT: Su sıcaklığını 30-60 °C arasında olması gerekmektedir.
3. Açma kapama tuşuna 5 saniye basın, Güç Göstergesi (mavi ışık), Su Göstergesi (sarı ışık) ve Düşük Gerilim Göstergesi (kırmızı ışık) yanacaktır. Mesh deliklerinde kalan atıkları temizleyebilmek için cihazı 1-2 dakikalığına çalıştırarak distile suyu nebulize edin.
4. Kapakları distile su ile durulaşın. Kalan su damlacıklarını temizlemek için yumuşak kuru bir bez ile hafifçe silin veya kapağı temiz bir alanda kurumaya bırakın.
5. Kapağı % 75 medikal alkole batırarak en az 3 dakika dezenfekte edin, daha sonra kapağı kuruması için temiz bir yere bırakın.



#### NOT:

- 1) Temizleme ve dezenfeksiyon için gazlı bez veya medikal pamuk kullanın.
- 2) Peçete veya diğer bezleri kullanmayın, aksi takdirde mesh düzgün şekilde çalışmayacaktır.
- 3) Kesici objelerle meshe dokunmayın.
- 4) Meshi her gün son tedavinin ardından verilen solüsyonda dezenfekte edin: 2 ml sirke (1 ölçü beyaz sirke, 3 ölçü distile su) veya 2 ml sıcak su (80 °C'den sıcak olmamalı). İçerisindeki solüsyon tükenene kadar cihazı çalıştırın. Cihazı kapatın, kapağı 3 dakika boyunca sirke veya sıcak suya batırın, daha sonra kapağı çıkarın ve saf su ile durulaşın.
- 5) Cihazı temizlemek için yukarıda belirtilenler dışında çamaşır suyu vb. temizleyiciler kullanmayın.

### 2. Ana Ünitenin Temizlenmesi

1. Ana üniteyi % 75 medikal alkol ile yavaşça silin, kalan suyu yumuşak, temiz bir bez ile silin.
2. Cihazın normal şekilde çalışabilmesi için ana ünite ve kapağı birbirine bağlayan elektrotları temizleyin.

**Dikkat:**

- 1) Ana üniteyi benzen veya tiner benzeri uçucu sıvılar kullanarak silmeyin.
- 2) Ana üniteyi durulamayın, herhangi bir sıvıya batırmayın.

**3. Ağızlık ve Maskenin Temizlenmesi ve Dezenfeksiyonu**

1. Ağızlık ve maskeyi çıkarın.
2. Ağızlık ve maskeyi 2 ~ 3 dakika saf suya batırın (Su sıcaklığı:  $\leq 50$  °C).
3. Kalan su damlacıklarını medikal gazlı bez ile temizleyin.
4. Dezenfekte olabilmesi için maske ve ağızlığı %75 medikal alkol ile en az 3 dakika temizleyin, ardından kuruması için kaldırın.

**NOT:**

- 1) Tüm parçaları temizleyin ve dezenfekte edin.
- 2) Her ay veya doksan kullanım sonrasında eskiyen/bozulan maske ve ağızlığı değiştirin. Kullanım güvenliğiniz için lütfen üretici tarafından tedarik edilen parçaları kullanın.

# Bölüm 4 Depolama ve Bakım

## 1. Depolama Koşulları:

- (1) Sıcaklık: - 20 °C ~ 55 °C;
- (2) Bağıl Nem: ≤ %80;
- (3) Atmosferik Basınç: 70.0 ~ 106.0 kPa;
- (4) Direkt gün ışığına ve havasız ortamlara maruz bırakmayın;
- (5) Aşındırıcı gazlar ve ısıtıcı aletlerden ve ateşten uzak tutun

## 2. Depolama Talimatları:

- (1) Ürünün kullanım süresi 3 yıl olarak tavsiye edilmektedir.
- (2) Her kullanımdan sonra cihazı temizleyip dezenfekte edin.
- (3) Cihazı saklama kutusunda veya temiz bir ortamda saklayın.

**Kullanım Süresi:** Cihazın 3 yılda 4000 kez kullanılması önerilir. Piller için ise; cihaz günde 30 dakika kullanım için yaklaşık 8 gün kullanılabilir, sonrasında pillerin değiştirilmesi gerekir.

## 3. Çalışma Koşulları:

- (1) Sıcaklık: 10 °C ~ 40 °C;
- (2) Bağıl Nem: ≤ %80;
- (3) Atmosferik Basınç: 86.0 ~ 106.0 kPa;
- (4) Güç: DC 3 V ± %10 (2 adet AA alkalın pil) veya Mobil Şarj Aleti (harici olarak alınır, teknik özellikleri için bkz. Bölüm 2)

## 4. Bakım Talimatları

- (1) Cihazı normal çalışma koşullarında kullanın.
- (2) Cihazı ateş veya ısıtmalı cihazların yakınında kullanmayın. Cihazı ve aksesuarlarını fırın, mikrodalga fırın, saç kurutma makinesi vb. kullanarak kurutmayın.
- (3) Nebulizatör ve aksesuarlarını aşındırıcı sıvı veya gazlara maruz bırakmayın.
- (4) Ana üniteyi şebeke hatlarının etrafında kullanmayın.
- (5) Cihaz çalışmadığında çözüm için Bölüm 6'ya başvurun veya firma veya satıcı ile iletişime geçin.



**UYARI:** Cihazın kullanıcı tarafından sökülmesi, onarılması veya parçalarının değiştirilmesi kesinlikle yasaktır.

## Bölüm 5 Güvenlik Bilgileri

1. Cihazı banyo vb. nemli ortamlarda kullanmayın veya saklamayın. Cihazı belirtilen sıcaklık ve nem aralıklarında kullanın.
2. Cihazı kullanmadan önce kullanma kılavuzu ve cihaz ambalajından çıkan tüm dokümanları okuyun.
3. Kılavuzda belirtilen aksesuarlar yalnızca bu cihazla kullanım içindir.
4. Cihazı veya herhangi bir parçasını yere düşürme vb. güçlü darbelere maruz bırakmayın.
5. Kullanım sırasında cihazı çarpmayın.
6. Cihazı veya parçaları demonte etmeye veya onarmaya çalışmayın.
7. Cihaz çalışmıyorken tüm pilleri çıkarın.
8. Mobil Şarj Aleti kullanılırken, fişini prizden çıkarın ve cihazı temizleyin.
9. Cihazı ıslak ellerle kullanmayın, güç düğmesi veya Mobil Şarj Aletine ıslak ellerle dokunmayın.
10. Ana üniteyi su veya farklı sıvılara batırmayın, su veya farklı sıvıların AC adaptör ve ana üniteye temas etmemesine özen gösterin; suyla temas durumunda derhal cihazı kapatın ve kuru bir bez ile kurulaayın.
11. Cihazın zarar görmesini önlemek için, kapağın içinde ilaç veya distile su bırakmayın.
12. Cihazı yeniden şarj edilebilir pillerle kullanmayın. Cihaz, parçaları ve opsiyonel aksesuarlarını yerel yönetmeliklere uygun olarak bertaraf edin. Yönetmeliğe uygun olmayan bertaraf etmeler çevre kirliliğine sebep olabilir.
13. Bu cihaz yalnızca insanlarda kullanım için uygundur.
14. Nebulizatör reçete ile alınan bir tıbbi cihazdır. İlacın türü ve dozu için doktorunuzun talimatlarına uyun.
15. Cihazı bitkisel ilaçlar da dahil olmak üzere yağ vb. içeren ilaçlarla kullanmayın, nebulizasyon için yalnızca doktorunuz tarafından önerilen ilaçları kullanın.
16. Cihaz 10 ~ 20 dakikalık periyotlarda ve her seferinde 2 ~ 4 ml ilaç ile kullanılabilir.
17. Bu cihaz bireysel tıbbi ekipmandır, başka insanlarla ortak kullanmayın.
18. Meshe eliniz veya farklı nesnelere dokunmayın.
19. Cihazı bebek ve çocukların ulaşamayacağı yerlerde saklayın.
20. Elektromanyetik etkileşimi önlemek için cihazı 2 W ve üzeri güç tüketimi olan diğer elektrikli aletlerden en az 3.3 metre uzakta tutun. Kalp pili takan hastalarda kullanım için doktorunuza danışın.



**UYARI:** Pentamidin cihaza uygulanabilir değildir!

Cihaz, anestezi solunum sistemine ve solunum sistemine uygulanamaz!













## Bölüm 6 Sorun Giderme

Cihazınızla bir sorun yaşadığınızda lütfen aşağıdaki tablodan uygun adımları izleyiniz.

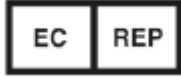
SORUN	MUHTEMEL NEDEN	ÇÖZÜM
Cihaz açık fakat nebulizasyon zayıf	Kapak doğru şekilde takılmamış	Kapağın doğru şekilde takıldığından emin olun
	İlaç, 10 saniyeden uzun süre boyunca nebulizasyon kısımlarına temas etmemiş	Nebulizatör açısını ayarlayın ve ilaç ile temas ettirin
	Kapağın mesh kapağı temiz değil	Kapağı temizleyin, düzgün çalışmamaya devam ederse temiz bir kapak ile değiştirin
	Kapak elektrotlarında sıvı veya ilaç kalıntısı var	Elektrotları temizleyin ve cihazı çalıştırın
	Kapak elektrotları temiz değil	Elektrotları temizleyin ve cihazı çalıştırın
Güç göstergesi ışığı yanıyor fakat cihaz çalışmıyor	Kapakta ilaç yok	Kapağı, reçeteli ilaç ile uygun miktarda doldurun
	İlaç mesh plakaya temas etmiyor	Nebulizatör açısını ayarlayın ve ilaç ile temas ettirin
Güç göstergesi ışığı yanmıyor ve cihaz çalışmıyor	Piller düzgün takılmamış	Pilleri yeniden, düzgün bir şekilde takın
	Kapak düzgün şekilde yerine takılmamış	Kapağın düzgün bir şekilde takıldığından emin olun
	Pil çok zayıf	Pilleri değiştirin ve cihazı çalıştırın
	AC adaptör ve cihaz düzgün şekilde bağlanmamış	Bağlantıları düzeltin ve cihazı çalıştırın
	Düşük voltaj göstergesi sürekli yanıyor, pil gücü oldukça düşük	Pilleri değiştirin ve cihazı çalıştırın
	Kapak meshi kırılmış	İlaç doldurmadan önce kapak meshini değiştirin
	Kapak elektrotlarında ilaç veya su kalıntısı var	İlaç veya su kalıntılarını temizleyin ve cihazı çalıştırın
	Kapağın elektrotları temiz değil	Elektrotları temizleyin ve cihazı çalıştırın
	Kapağın meshi kir nedeniyle tıkanmış	Kapağı temizleyin, hala kullanılamıyorsa kapağı yenisi ile değiştirin
Kullanım sırasında kendi kendine kapanıyor	Bazı ilaçlar kapakta köpük oluşumuna sebep olabilir	Açma/kapama düğmesine basarak cihazı kapatın ve köpüğü temizleyin
	İlaç, 10 saniyeden uzun süre boyunca mesh ile temas etmemiş	Nebulizatör açısını ayarlayın ve ilaç ile temas ettirin
	Nebulizatör 20 dakika boyunca çalışmış	Cihazı tekrar çalıştırmak için açma/kapama düğmesine basın, cihazda kalan ilacın yeterli olup olmadığını kontrol edin
	Cihaz kullanım sırasında güçlü bir titreşime maruz kalmış	Cihazı sıkı bir şekilde tutun
	Kapak kullanılamayacak durumda	İlaç doldurmadan önce kapağı yenisi ile değiştirin
Kapaktaki ilaç sızıntı yapıyor	İlaç doldurmadan önce kapağı yenisi ile değiştirin	

\* Yukarıdaki adımları uyguladıktan sonra cihazınızdaki sorun devam ederse satıcı ile iletişime geçiniz.

## Bölüm 7 İşaretler ve Semboller

	CE İşaret		Seri Numarası
	Evsel atıklarla atmayınız		Üretim Tarihi
	Kılavuzu okuyunuz		Üretici
	BF Tipi Uygulanabilir Parçalar		Avrupa Birliği Temsilcisi
	Uyarı		Güç Göstergesi
	Zaman Göstergesi		Düşük Pil Göstergesi
<b>IP22</b>	IP Koruma Sınıfı		Çevre Dostu Kullanım Periyodu

## Bölüm 8 Ürün Özellikleri

Adı	Mesh Nebulizatör
Model	YS32
Boyutlar	35 mm (B) x 50 mm (E) x 117 mm (Y)
Güç Kaynağı	<ul style="list-style-type: none"><li><input type="checkbox"/> DC 3 V <math>\pm</math> %10 (2 “AA” Alkalin Pil); AC adaptör (Giriş: 100 ~ 240 V, 50/60 Hz, Çıkış: 3 V ~ 5 V DC, 1 ~ 2 A)</li><li><input type="checkbox"/> Lityum Pil Nominal Gerilimi 3.7 V <math>\pm</math> %20, AC adaptör (Giriş: 100 ~ 240 V, 50/60 Hz, Çıkış: 3 V ~ 5 V DC, 1 ~ 2 A)</li></ul>
Güvenlik Sınıfı	BF
Güç Tüketimi	Yaklaşık 1.5 W
Titreşim Frekansı	Yaklaşık 120 KHz
Nebulizasyon Oranı	0.2 ml/dk., minimum
Tedavi Sıcaklığı	$\leq$ 41 °C
Gürültü	$\leq$ 50 dB
Parçacık Büyüklüğü (MMAD)	Yaklaşık 5 $\mu$ m
İlaç Kapasitesi	8 ml, maksimum
Garanti Süresi	2 yıl
Çalışma Koşulları	Çevre Sıcaklığı: 10 °C ~ 40 °C Bağıl Nem: $\leq$ 80, yoğuşmasız Atmosferik Basınç: (70.0 ~ 106.0) kPa
Depolama Koşulları	Çevre Sıcaklığı: -20 °C ~ 55 °C Bağıl Nem: $\leq$ 80, yoğuşmasız Atmosferik Basınç: (86.0 ~ 106.0) kPa
Aksesuar	Ağızlık, Yetişkin Maske, Pediatrik Maske, Kullanma Kılavuzu, Sertifika, Garanti Belgesi, Taşıma Çantası



## **Changzhou Zhengyuan Medical Technology Co., Ltd.**

Northeast 3/4/5 Floor, C1 Block, No.9 Changyang Road,  
West Taihu Lake International Medical Industrial Park,  
213145, Changzhou, Jiangsu, P.R. China



## **Shanghai International Holding Corp. GmbH (Europe)**

Eiffestrasse 80, 20537 Hamburg, Germany

**cpapmerkezi**  
UYKU & SOLUNUM CİHAZLARI

**Adres:** Tülin Cad. No:6A Zümrütevler Maltepe/İstanbul  
**Tel :** 05064502317

[www.cpapmerkezi.com](http://www.cpapmerkezi.com)